

Bewehrungs-Schraubverbindungen

- BARTEC®

Liaisons d'armature par filetage

- BARTEC®



Preis BARTEC® Aufstauchungsprozess

Für das vorgängige Sägen und Aufstauchen des Betonstahls wird für alle Kupplungssysteme ein Zuschlag (BARTEC® Aufstauchungsprozess) verrechnet.

Mehrpreis auf Bewehrungsstahl:

BARTEC® Aufstauchungsprozess CHF 1.90 / Stk.

Tarif pour le processus de sciage /
refoulement BARTEC®

Pour tous les systèmes de raccordement, un supplément est facturé pour le sciage et le refoulement préalables (processus sciage / refoulement BARTEC®).

Plus-value sur l'acier d'armature:

Processus sciage / refoulement BARTEC CHF 1.90 / pce



Preise Betonstahl

Der für die verschiedenen BARTEC®-Kupplungssysteme verwendete Betonstahl wird nach den aktuellen Preisen verrechnet.

Die gültigen Bruttopreise sind unter:

www.bewehrungstechnik.ch ersichtlich.

Prix de l'acier d'armature

L'acier d'armature utilisé pour les différents systèmes de liaison BARTEC® est facturé au prix actuellement en vigueur.

Vous pouvez consulter les prix bruts actuels sur:

www.armature.ch



montagefreundlich

- zylindrisches Gewinde
- anschrauben von Hand
- einfacher Einsatz ohne Drehmomentschlüssel; soll das mechanische Spiel des Gewindes blockiert werden, genügt es, den Stab der 2. Phase mit einem Rohrschlüssel zu fixieren.

Mise en place aisée et agréable

- filetage cylindrique
- vissage à la main
- utilisation simple, sans clé dynamométrique; si l'on désire supprimer le jeu mécanique, il suffit de bloquer la barre de deuxième phase à la clé à tubes.

**sichere Verbindung**

- Kaltstauchung vor der Gewindeanbringung
- beim Zugversuch erfolgt der Bruch ausserhalb der Verbindung und ihres Einflussbereiches

La liaison la plus sûre

- la barre est refoulée à froid avant filetage
- à l'essai, la rupture se produit en dehors de la liaison et de sa zone d'influence



BARTEC®-Verbindungen können auch mit B700B und rostfreien Stählen hergestellt werden.

Standard-, seismische-, ermüdungssichere Ausführungen.

Verlangen Sie unsere Dokumentation und technische Beratung.

Les liaisons BARTEC® peuvent aussi être fabriquées en acier B700B et inoxydable.

Exécutions standards, parasismiques et résistantes à la fatigue.

Demandez notre documentation et appelez-nous pour tout autre renseignement.

Verbindungen BLS 1+2

Liaison BLS 1+2

M100340

• BARTEC®

Der Anschlussstab in der 2. Phase ist frei drehbar.

1. Phase:
1 Gewinde
1 Schraubmuffe

2. Phase:
1 Gewinde

• BARTEC®

La barre de la deuxième phase peut tourner librement.

- Première phase:
1 filetage
1 coupleur fileté

- Deuxième phase:
1 filetage

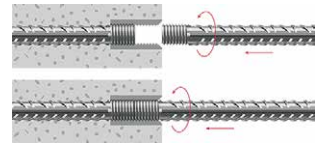

Art. Nr. N° d'art.	Ø mm	Gewinde Ø Filetage Ø	CHF/Stk CHF/pce
10079412	12	M 14x2	8.60
10079413	14	M 16x2	9.10
10079414	16	M 20x2,5	10.70
10079415	18	M 22x2	12.40
10079416	20	M 24x3	17.20
10079417	22	M 25x2	20.20
10079418	26	M 30x3,5	23.20
10079419	30	M 36x4	28.00
10079420	34	M 39x4	34.20
10079421	40	M 45x4,5	41.50
10079422	50*	M 56x5,5	92.55

* unter Vorbehalt der Verfügbarkeit

* sous réserve de disponibilité

Lieferumfang:

- komplett:
- 2 Gewinde
- 1 Schraubmuffe

Inclus dans la livraison:

- Complet:
- 2 filetages
- 1 coupleur

Verbindungen BLS 1

Liaison BLS 1

M100339

• BARTEC®

- Standard-Gewinde mit Schraubmuffe

Art. Nr. N° d'art.	Ø mm	Gewinde Ø Filetage Ø	CHF/Stk CHF/pce
10079400	12	M 14x2	5.60
10079401	14	M 16x2	6.00
10079402	16	M 20x2,5	7.10
10079403	18	M 22x2	8.10
10079404	20	M 24x3	10.80
10079405	22	M 25x2	13.50
10079406	26	M 30x3,5	15.70
10079407	30	M 36x4	19.20
10079408	34	M 39x4	23.60
10079409	40	M 45x4,5	29.30
10079410	50*	M 56x5,5	66.45

* unter Vorbehalt der Verfügbarkeit

• BARTEC®

- Filetage standard avec coupleur

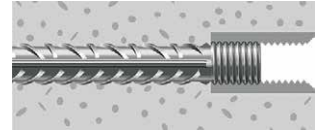

Lieferumfang:

- 1 Gewinde
- 1 Schraubmuffe

Inclus dans la livraison:

- 1 filetage
- 1 coupleur

Verbindungen BLS 2

Liaison BLS 2

M100338

• BARTEC®

- Standard-Gewinde

Art. Nr. N° d'art.	Ø mm	Gewinde Ø Filetage Ø	CHF/Stk CHF/pce
10079388	12	M 14x2	3.00
10079389	14	M 16x2	3.10
10079390	16	M 20x2,5	3.60
10079391	18	M 22x2	4.30
10079392	20	M 24x3	6.40
10079393	22	M 25x2	6.70
10079394	26	M 30x3,5	7.50
10079395	30	M 36x4	8.80
10079396	34	M 39x4	10.60
10079397	40	M 45x4,5	12.20
10079398	50*	M 56x5,5	26.10

* unter Vorbehalt der Verfügbarkeit

• BARTEC®

- Filetage standard



Lieferumfang:

- 1 Gewinde

Inclus dans la livraison:

- 1 filetage

Verbindungen LCE 1+2

Liaison avec contre-écrou LCE 1+2

M100352

• BARTEC®

Der Anschlussstab in der 2. Phase ist nicht frei drehbar. (gebogene Stähle, verfügbarer Raum, usw.)

1. Phase:

- 1 Auslaufgewinde
- 1 Kontermutter
- evtl. 1 Schaumstoffmanchette für die Aussparung

2. Phase:

- 1 Auslaufgewinde
- 1 Schraubmuffe
- 1 Kontermutter

• BARTEC®

La barre de deuxième phase ne peut pas tourner librement (barre façonnée, peu de place disponible, etc.)

Première phase:

- 1 filetage à dégagement
- 1 contre-écrou
- évent. 1 réservation en mousse

Deuxième phase:

- 1 filetage à dégagement
- 1 coupleur
- 1 contre-écrou

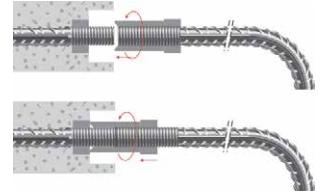

Art. Nr. N° d'art.	Ø mm	Gewinde Ø Filetage Ø	CHF/Stk CHF/pce
10079484	12	M 14 x 2	11.60
10079485	14	M 16 x 2	13.00
10079486	16	M 20 x 2,5	14.60
10079487	18	M 22 x 2	16.80
10079488	20	M 24 x 3	22.70
10079489	22	M 25 x 2	27.90
10079490	26	M 30 x 3,5	30.70
10079491	30	M 36 x 4	38.90
10079492	34	M 39 x 4	47.50
10079493	40	M 45 x 4,5	58.70
10079494	50*	M 56 x 5,5	183.30

* unter Vorbehalt der Verfügbarkeit

* sous réserve de disponibilité

Lieferumfang:

- komplett:
- 2 Gewinde
- 1 Schraubmuffe
- 2 Kontermuttern

Inclus dans la livraison:

- Complet:
- 2 filetages
- 1 coupleur
- 2 contre-écrous

Verbindungen LCE 1

Liaison avec contre-écrou LCE 1

M100350

• BARTEC®

- Auslaufgewinde mit Kontermutter

Art. Nr. N° d'art.	Ø mm	Gewinde Ø Filetage Ø	CHF/Stk CHF/pce
10079460	12	M 14x2	4.30
10079461	14	M 16x2	4.80
10079462	16	M 20x2,5	5.20
10079463	18	M 22x2	6.30
10079464	20	M 24x3	8.30
10079465	22	M 25x2	10.60
10079466	26	M 30x3,5	11.60
10079467	30	M 36x4	14.00
10079468	34	M 39x4	16.50
10079469	40	M 45x4,5	20.20
10079470	50*	M 56x5,5	72.60

* unter Vorbehalt der Verfügbarkeit

• BARTEC®

- Filetage à dégagement avec contre-écrou

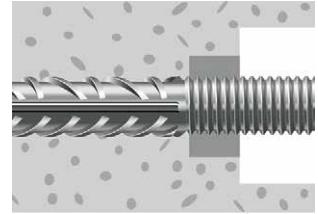

Lieferumfang:

- 1 Gewinde
- 1 Kontermutter

Inclus dans la livraison:

- 1 filetage
- 1 contre-écrou

Verbindungen LCE 2

Liaison avec contre-écrou LCE 2

M100351

• BARTEC®

- Auslaufgewinde mit Schraubmuffe und Kontermutter

Art. Nr. N° d'art.	Ø mm	Gewinde Ø Filetage Ø	CHF/Stk CHF/pce
10079472	12	M 14x2	7.30
10079473	14	M 16x2	8.20
10079474	16	M 20x2,5	9.40
10079475	18	M 22x2	10.50
10079476	20	M 24x3	14.40
10079477	22	M 25x2	17.30
10079478	26	M 30x3,5	19.10
10079479	30	M 36x4	24.90
10079480	34	M 39x4	31.00
10079481	40	M 45x4,5	38.50
10079482	50*	M 56x5,5	110.70

* unter Vorbehalt der Verfügbarkeit

• BARTEC®

- Filetage à dégagement avec coupleur et contre-écrou

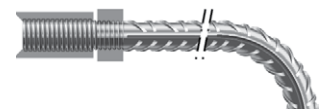

Lieferumfang:

- 1 Gewinde
- 1 Schraubmuffe
- 1 Kontermutter

Inclus dans la livraison:

- 1 filetage
- 1 coupleur
- 1 contre-écrou

Verbindungen SMI BLS 1+2

Liaison SMI BLS 1+2

M100343

• BARTEC® seismisch

Der Anschlussstab in der 2. Phase ist frei drehbar.

1. Phase:
1 Gewinde
1 Schraubmuffe

2. Phase:
1 Gewinde

- Erdbebensichere Verbindung

• BARTEC® parasismique

La barre de la deuxième phase peut tourner librement.

- Première phase:
1 filetage
1 coupleur fileté

- Deuxième phase:
1 filetage

- Liaison parasismique

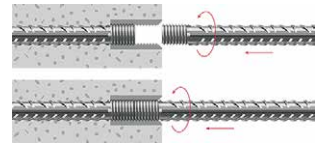

Art. Nr. N° d'art.	Ø mm	Gewinde Ø Filetage Ø	CHF/Stk CHF/pce
10243750	12	M 14 x 2	8.60
10243751	14	M 16 x 2	9.10
10243752	16	M 20 x 2,5	10.70
10243753	18	M 22 x 2	12.40
10243754	20	M 24 x 3	17.20
10243755	22	M 25 x 2	20.20
10243756	26	M 30 x 3,5	23.20
10243757	30	M 36 x 4	28.00
10243758	34	M 39 x 4	34.20
10243759	40	M 45 x 4,5	41.50
10243760	50*	M 56 x 5,5	92.55

* unter Vorbehalt der Verfügbarkeit

* sous réserve de disponibilité

Lieferumfang:

- komplett
- 2 Gewinde
- 1 Schraubmuffe

Inclus dans la livraison:

- Complet
- 2 filetages
- 1 coupleur

Verbindungen SMI BLS 1

Liaison SMI BLS 1

M100341

• BARTEC® seismisch

- Erdbebensichere Verbindung
- Gewinde mit Schraubmuffe

• BARTEC® parasismique

- Liaison parasismique
- Avec filetage et coupleur

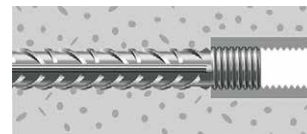

Art. Nr. N° d'art.	Ø mm	Gewinde Ø Filetage Ø	CHF/Stk CHF/pce
10243797	12	M 14x2	5.60
10243798	14	M 16x2	6.00
10243799	16	M 20x2,5	7.10
10243800	18	M 22x2	8.10
10243801	20	M 24x3	10.80
10243802	22	M 25x2	13.50
10243803	26	M 30x3,5	15.70
10243804	30	M 36x4	19.20
10243805	34	M 39x4	23.60
10243806	40	M 45x4,5	29.30
10243807	50*	M 56x5,5	66.45

* unter Vorbehalt der Verfügbarkeit

* sous réserve de disponibilité

Lieferumfang:

- 1 Gewinde
- 1 Schraubmuffe

Inclus dans la livraison:

- 1 filetage
- 1 coupleur

Verbindungen SMI BLS 2

Liaison SMI BLS 2

M100342

• BARTEC® seismisch

- Erdbebensichere Verbindung
- Gewinde

• BARTEC® parasismique

- Liaison parasismique
- Filetage



Art. Nr. N° d'art.	Ø mm	Gewinde Ø Filetage Ø	CHF/Stk CHF/pce
10243808	12	M 14x2	3.00
10243809	14	M 16x2	3.10
10243810	16	M 20x2,5	3.60
10243811	18	M 22x2	4.30
10243812	20	M 24x3	6.40
10243813	22	M 25x2	6.70
10243814	26	M 30x3,5	7.50
10243815	30	M 36x4	8.80
10243816	34	M 39x4	10.60
10243817	40	M 45x4,5	12.20
10243818	50*	M 56x5,5	26.10

* unter Vorbehalt der Verfügbarkeit

* sous réserve de disponibilité

Lieferumfang:

- 1 Gewinde

Inclus dans la livraison:

- 1 filetage

Verbindungen SMI LCE 1+2

Liaison SMI LCE 1+2

M100355

• BARTEC® seismisch

Der Anschlussstab in der 2. Phase ist nicht frei drehbar. (gebogene Stähle, verfügbarer Raum, usw.)

1. Phase:

- 1 Auslaufgewinde
- 1 Kontermutter
- evtl. 1 Schaumstoffmanchette für die Aussparung

2. Phase:

- 1 Auslaufgewinde
- 1 Schraubmuffe
- 1 Kontermutter

- Erdbebensichere Verbindung

• BARTEC® parasismique

La barre de deuxième phase ne peut pas tourner librement (barre façonnée, peu de place disponible, etc.)

Première phase:

- 1 filetage à dégagement
- 1 contre-écrou
- évent. 1 réservation en mousse

Deuxième phase:

- 1 filetage à dégagement
- 1 coupleur
- 1 contre-écrou

- Liaison parasismique

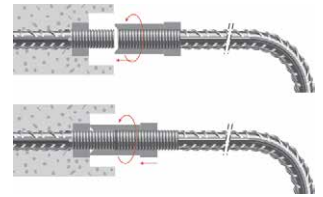

Art. Nr. N° d'art.	Ø mm	Gewinde Ø Filetage Ø	CHF/Stk CHF/pce
10243786	12	M 14x2	11.60
10243787	14	M 16x2	13.00
10243788	16	M 20x2,5	14.60
10243789	18	M 22x2	16.80
10243790	20	M 24x3	22.70
10243791	22	M 25x2	27.90
10243792	26	M 30x3,5	30.70
10243793	30	M 36x4	38.90
10243794	34	M 39x4	47.50
10243795	40	M 45x4,5	58.70
10243796	50*	M 56x5,5	183.30

* unter Vorbehalt der Verfügbarkeit

* sous réserve de disponibilité

Lieferumfang:

- komplett
- 2 Gewinde
- 1 Schraubmuffe
- 2 Kontermuttern

Inclus dans la livraison:

- Complet
- 2 filetages
- 1 coupleur
- 2 contre-écrous

Verbindungen SMI LCE 1

Liaison SMI LCE 1

M100353

• BARTEC® seismisch

- Erdbebensichere Verbindung
- Auslaufgewinde mit Kontermutter

• BARTEC® parasismique

- Liaison parasismique
- Filetage à dégagement avec contre-écrou

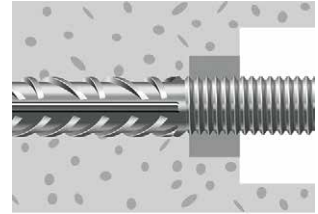

Art. Nr. N° d'art.	Ø mm	Gewinde Ø Filetage Ø	CHF/Stk CHF/pce
10243763	12	M 14x2	4.30
10243764	14	M 16x2	4.80
10243765	16	M 20x2,5	5.20
10243766	18	M 22x2	6.30
10243768	20	M 24x3	8.30
10243769	22	M 25x2	10.60
10243770	26	M 30x3,5	11.60
10243771	30	M 36x4	14.00
10243772	34	M 39x4	16.50
10243773	40	M 45x4,5	20.20
10243774	50*	M 56x5,5	72.60

* unter Vorbehalt der Verfügbarkeit

* sous réserve de disponibilité

Lieferumfang:

- 1 Gewinde
- 1 Kontermutter

Inclus dans la livraison:

- 1 filetage
- 1 contre-écrou

Verbindungen SMI LCE 2

Liaison SMI LCE 2

M100354

• BARTEC® seismisch

- Erdbebensichere Verbindung
- Auslaufgewinde mit Schraubmuffe und Kontermutter

• BARTEC® parasismique

- Liaison parasismique
- Filetage à dégagement avec coupleur et contre-écrou

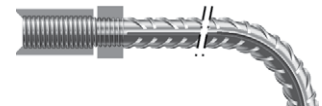

Art. Nr. N° d'art.	Ø mm	Gewinde Ø Filetage Ø	CHF/Stk CHF/pce
10243775	12	M 14x2	7.30
10243776	14	M 16x2	8.20
10243777	16	M 20x2,5	9.40
10243778	18	M 22x2	10.50
10243779	20	M 24x3	14.40
10243780	22	M 25x2	17.30
10243781	26	M 30x3,5	19.10
10243782	30	M 36x4	24.90
10243783	34	M 39x4	31.00
10243784	40	M 45x4,5	38.50
10243785	50*	M 56x5,5	110.70

* unter Vorbehalt der Verfügbarkeit

* sous réserve de disponibilité

Lieferumfang:

- 1 Gewinde
- 1 Schraubmuffe
- 1 Kontermutter

Inclus dans la livraison:

- 1 filetage
- 1 coupleur
- 1 contre-écrou

Verbindungen DYN BLS 1+2

Liaison DYN BLS 1+2

M100358

• BARTEC® dynamisch

Der Anschlussstab in der 2. Phase ist frei drehbar.

1. Phase:
1 Gewinde
1 Schraubmuffe

2. Phase:
1 Gewinde

- Ermüdungssichere Verbindung

• BARTEC® dynamique

La barre de la deuxième phase peut tourner librement.

- Première phase:
1 filetage
1 coupleur fileté

- Deuxième phase:
1 filetage

- Liaison résistante à la fatigue

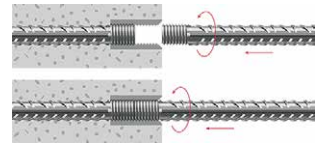

Art. Nr. N° d'art.	Ø mm	Gewinde Ø Filetage Ø	CHF/Stk CHF/pce
10243590	14	M 16 x 1,75	12.40
10243591	16	M 20 x 2,75	14.90
10243592	20	M 24 x 2,75	21.90
10243593	22	M 27 x 3	25.20
10243594	26	M 30 x 3	28.50
10243595	30	M 36 x 3	34.40
10243596	34	M 39 x 3,5	41.50
10243597	40	M 45 x 4	52.30

Lieferumfang:

- komplett
- 2 Gewinde
- 1 Schraubmuffe

Inclus dans la livraison:

- Complet
- 2 filetages
- 1 coupleur

Verbindungen DYN BLS 1

Liaison DYN BLS 1

M100357

• BARTEC® dynamisch

- Ermüdungssichere Verbindung
- Gewinde mit Schraubmuffe

• BARTEC® dynamique

- Liaison résistante à la fatigue
- Avec filetage et coupleur

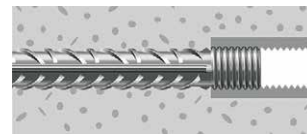

Art. Nr. N° d'art.	Ø mm	Gewinde Ø Filetage Ø	CHF/Stk CHF/pce
10089606	14	M 16 x 1,75	8.30
10089607	16	M 20 x 2,75	10.00
10089608	20	M 24 x 2,75	14.90
10089609	22	M 27 x 3	17.40
10089610	26	M 30 x 3	20.00
10089611	30	M 36 x 3	24.90
10117181	34	M 39 x 3,5	29.90
10089612	40	M 45 x 4	39.20

Lieferumfang:

- 1 Gewinde
- 1 Schraubmuffe

Inclus dans la livraison:

- 1 filetage
- 1 coupleur

Verbindungen DYN BLS 2

Liaison DYN BLS 2

M100356

• BARTEC® dynamisch

- Ermüdungssichere Verbindung
- Gewinde

• BARTEC® dynamique

- Liaison résistante à la fatigue
- Filetage



Art. Nr. N° d'art.	Ø mm	Gewinde Ø Filetage Ø	CHF/Stk CHF/pce
10089599	14	M 16 x 1,75	4.10
10089600	16	M 20 x 2,75	4.90
10089601	20	M 24 x 2,75	7.00
10089602	22	M 27 x 3	7.80
10089603	26	M 30 x 3	8.50
10089604	30	M 36 x 3	9.50
10117182	34	M 39 x 3,5	11.60
10089605	40	M 45 x 4	13.10

Lieferumfang:

- 1 Gewinde

Inclus dans la livraison:

- 1 filetage

Verbindungen DYN LCE 1+2

Liaison DYN LCE 1+2

M100361

• BARTEC® dynamisch

Der Anschlussstab in der 2. Phase ist nicht frei drehbar. (gebogene Stähle, verfügbarer Raum, usw.)

1. Phase:

- 1 Auslaufgewinde
- 1 Kontermutter
- evtl. 1 Schaumstoffmanchette für die Aussparung

2. Phase:

- 1 Auslaufgewinde
- 1 Schraubmuffe
- 1 Kontermutter

- Ermüdungssichere Verbindung

• BARTEC® dynamique

La barre de deuxième phase ne peut pas tourner librement (barre façonnée, peu de place disponible, etc.)

Première phase:

- 1 filetage à dégagement
- 1 contre-écrou
- évent. 1 réservation en mousse

Deuxième phase:

- 1 filetage à dégagement
- 1 coupleur
- 1 contre-écrou

- Liaison résistante à la fatigue

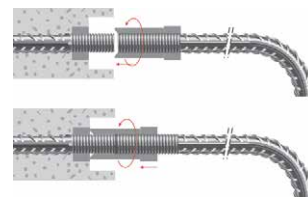

Art. Nr. N° d'art.	Ø mm	Gewinde Ø Filetage Ø	CHF/Stk CHF/pce
10243582	14	M 16x1,75	16.80
10243583	16	M 20x2,75	19.90
10243584	20	M 24x2,75	29.70
10243585	22	M 27x3	34.90
10243586	26	M 30x3	39.00
10243587	30	M 36x3	50.20
10243588	34	M 39x3,5	57.70
10243589	40	M 45x4	69.80

Lieferumfang:

- komplett
- 2 Gewinde
- 1 Schraubmuffe
- 2 Kontermuttern

Inclus dans la livraison:

- Complet
- 2 filetages
- 1 coupleur
- 2 contre-écrous

Verbindungen DYN LCE 1

Liaison DYN LCE 1

M100359

• BARTEC® dynamisch

- Ermüdungssichere Verbindung
- Auslaufgewinde mit Kontermutter

• BARTEC® dynamique

- Liaison résistante à la fatigue
- Filetage à dégagement avec contre-écrou

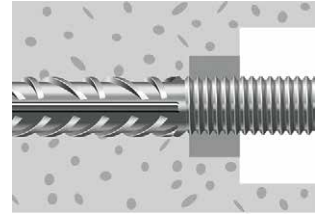

Art. Nr. N° d'art.	Ø mm	Gewinde Ø Filetage Ø	CHF/Stk CHF/pce
10208678	14	M 16 x 1,75	5.10
10208679	16	M 20 x 2,75	5.70
10208680	20	M 24 x 2,75	9.80
10208681	22	M 27 x 3	11.90
10208682	26	M 30 x 3	12.70
10208683	30	M 36 x 3	16.10
10208684	34	M 39 x 3,5	17.90
10208685	40	M 45 x 4	19.90

Lieferumfang:

- 1 Gewinde
- 1 Kontermutter

Inclus dans la livraison:

- 1 filetage
- 1 contre-écrou

Verbindungen DYN LCE 2

Liaison DYN LCE 2

M100360

• BARTEC® dynamisch

- Ermüdungssichere Verbindung
- Auslaufgewinde mit Schraubmuffe und Kontermutter

• BARTEC® dynamique

- Liaison résistante à la fatigue
- Filetage à dégagement avec coupleur et contre-écrou

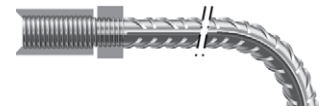

Art. Nr. N° d'art.	Ø mm	Gewinde Ø Filetage Ø	CHF/Stk CHF/pce
10208686	14	M 16 x 1,75	11.70
10208687	16	M 20 x 2,75	14.20
10208688	20	M 24 x 2,75	19.90
10208689	22	M 27 x 3	23.00
10208690	26	M 30 x 3	26.30
10208691	30	M 36 x 3	34.10
10208692	34	M 39 x 3,5	39.80
10208693	40	M 45 x 4	49.90

Lieferumfang:

- 1 Gewinde
- 1 Schraubmuffe
- 1 Kontermutter

Inclus dans la livraison:

- 1 filetage
- 1 coupleur
- 1 contre-écrou

Verbindungen TOP BLS 1+2

Liaison BLS 1+2 TOP

M100346

• BARTEC® TOP

Der Anschlussstab in der 2. Phase ist frei drehbar.
Die Muffen sind eindeutig beschriftet und chromatisiert.
Die BARTEC TOP-Muffen werden ausschliesslich in Verbindungen mit Stahl Top700 (B700B) geliefert.

1. Phase:

1 Gewinde

1 Schraubmuffe TOP

2. Phase:

1 Gewinde

• BARTEC® TOP

La barre de la deuxième phase peut tourner librement.
Les coupleurs portent un marquage d'identification et sont chromatisés.

Les coupleurs BARTEC® TOP sont exclusivement livrés en combinaison avec l'acier Top700 (B700B).

Première phase :

1 filetage

1 coupleur TOP

Deuxième phase:

1 filetage

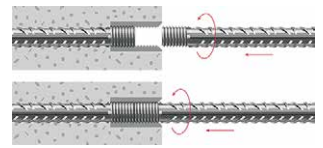

Art. Nr. N° d'art.	Ø mm	Gewinde Ø Filetage Ø	CHF/Stk CHF/pce
10253919	26	M 30 x 3,5	60.70
10253920	30	M 36 x 4	73.45
10253921	34	M 39 x 4	90.50
10253922	40	M 45 x 4,5	113.15

Lieferumfang:

- komplett
- 2 Gewinde
- 1 Schraubmuffe TOP

Inclus dans la livraison:

- Complet
- 2 filetages
- 1 coupleur TOP

Verbindungen TOP BLS 1

Liaison BLS 1 TOP

M100344

• BARTEC® TOP

- Standard-Gewinde mit Schraubmuffe TOP

• BARTEC® TOP

- Filetage standard avec coupleur TOP

Art. Nr. N° d'art.	Ø mm	Gewinde Ø Filetage Ø	CHF/Stk CHF/pce
10253915	26	M30 x 3,5	50.00
10253916	30	M36 x 4	59.95
10253917	34	M39 x 4	72.35
10253918	40	M45 x 4,5	92.00

Lieferumfang:

- 1 Gewinde
- 1 Schraubmuffe TOP

Inclus dans la livraison:

- 1 filetage
- 1 coupleur TOP

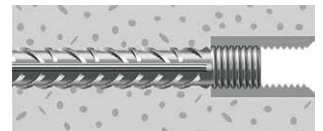

Verbindungen TOP BLS 2

Liaison BLS 2 TOP

M100345

• BARTEC® TOP

- Standard-Gewinde

• BARTEC® TOP

- Filetage standard



Art. Nr. N° d'art.	Ø mm	Gewinde Ø Filetage Ø	CHF/Stk CHF/pce
10253911	26	M 30 x 3,5	10.70
10253912	30	M 36 x 4	13.50
10253913	34	M 39 x 4	18.15
10253914	40	M 45 x 4,5	21.15

Lieferumfang:

- 1 Gewinde

Inclus dans la livraison:

- 1 filetage

Verbindungen TOP LCE 1+2

Liaison LCE 1+2 TOP

M100349

• BARTEC® TOP

Der Anschlussstab in der 2. Phase ist nicht frei drehbar (gebogene Stähle, verfügbarer Raum, usw.)
Die Muffen sind eindeutig beschriftet und chromatisiert.
Die BARTEC Top-Muffen werden ausschliesslich in Verbindungen mit Stahl Top700 (B700B) geliefert.

1. Phase:

- 1 Auslaufgewinde
- 1 Kontermutter
- evtl. 1 Schaumstoffmanchette für die Aussparung

2. Phase:

- 1 Auslaufgewinde
- 1 Schraubmuffe TOP
- 1 Kontermutter

• BARTEC® TOP

La barre de la deuxième phase ne peut pas tourner librement (barre façonnée, peu de place disponible, etc.).
Les coupleurs portent un marquage d'identification et sont chromatisés.

Les coupleurs BARTEC® TOP sont exclusivement livrés en combinaison avec l'acier Top700 (B700B).

Première phase:

- 1 filetage à dégagement
- 1 contre-écrou
- év. une réservation en mousse

Deuxième phase:

- 1 filetage à dégagement
- 1 coupleur TOP
- 1 contre-écrou

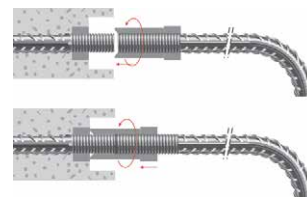

Art. Nr. N° d'art.	Ø mm	Gewinde Ø Filetage Ø	CHF/Stk CHF/pce
10263876	26	M 30 x 3,5	71.60
10263877	30	M 36 x 4	90.05
10263878	34	M 39 x 4	112.10
10263879	40	M 45 x 4,5	146.45

Lieferumfang:

- komplett
- 2 Auslaufgewinde
- 1 Schraubmuffe TOP
- 2 Kontermuttern

Inclus dans la livraison:

- Complet
- 2 filetages à dégagement
- 1 coupleur TOP
- 2 contre-écrous

Verbindungen TOP LCE 1

Liaison LCE1 TOP

M100347

• BARTEC® TOP

- Auslaufgewinde mit Kontermutter

• BARTEC® TOP

- Filetage à dégagement avec contre-écrou

Art. Nr. N° d'art.	Ø mm	Gewinde Ø Filetage Ø	CHF/Stk CHF/pce
10263868	26	M 30 x 3,5	15.65
10263869	30	M 36 x 4	19.85
10263870	34	M 39 x 4	25.90
10263871	40	M 45 x 4,5	34.55

Lieferumfang:

- 1 Auslaufgewinde mit Kontermutter

Inclus dans la livraison:

- 1 filetage à dégagement avec contre-écrou

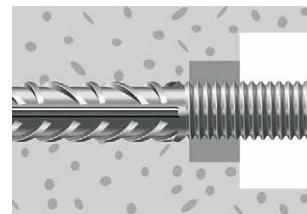

Verbindungen TOP LCE 2

Liaison LCE2 TOP

M100348

• BARTEC® TOP

- Auslaufgewinde mit Schraubmuffe TOP und Kontermutter

• BARTEC® TOP

- Filetage à dégagement avec coupleur TOP et contre-écrou

Art. Nr. N° d'art.	Ø mm	Gewinde Ø Filetage Ø	CHF/Stk CHF/pce
10263872	26	M 30 x 3,5	55.95
10263873	30	M 36 x 4	70.20
10263874	34	M 39 x 4	86.20
10263875	40	M 45 x 4,5	111.90

Lieferumfang:

- 1 Auslaufgewinde
- 1 Schraubmuffe TOP
- 1 Kontermutter

Inclus dans la livraison:

- 1 filetage à dégagement
- 1 coupleur TOP
- 1 contre-écrou

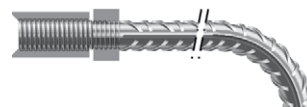

Verbindungen INOX BLS 1+2

Liaison INOX BLS 1+2

M100374

• BARTEC® INOX

Der Anschlussstab in der 2. Phase ist frei drehbar.

1. Phase:

1 Gewinde

1 Inox-Schraubmuffe

2. Phase:

1 Gewinde

• BARTEC® INOX

La barre de la deuxième phase peut tourner librement

Première phase :

1 filetage

1 coupleur inox

Deuxième phase :

1 filetage

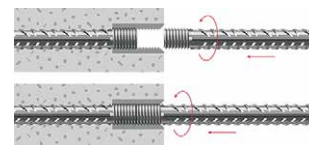

Art. Nr. N° d'art.	Ø mm	Gewinde Ø Filetage Ø	CHF/Stk CHF/pce
10273675	12	M 14x2	39.50
10273676	14	M 16x2	43.20
10273677	16	M 20x2,5	65.80
10273678	20	M 24x3	84.10
10273679	25*	M 30x3,5	178.90
10273680	32*	M 36x4	218.90
10273681	40*	M 45x4,5	250.00

*nicht an Lager, unter Vorbehalt der Verfügbarkeit

*Pas en stock, sous réserve de disponibilité

Lieferumfang:

- komplett
- 2 Gewinde
- 1 Schraubmuffe Inox

Inclus dans la livraison:

- Complet
- 2 filetages
- 1 coupleur inox

Verbindungen INOX BLS 1

Liaison INOX BLS 1

M100372

• BARTEC® INOX

- Standard-Gewinde mit Schraubmuffe

Art. Nr. N° d'art.	Ø mm	Gewinde Ø Filetage Ø	CHF/Stk CHF/pce
10208760	12	M 14x2	34.10
10208761	14	M 16x2	37.15
10208762	16	M 20x2,5	55.70
10208763	20	M 24x3	70.90
10208764	25*	M 30x3,5	150.00
10208765	32*	M 36x4	180.00
10208766	40*	M45x4,5	200.00

*nicht an Lager, unter Vorbehalt der Verfügbarkeit

• BARTEC® INOX

- Filetage standard avec coupleur

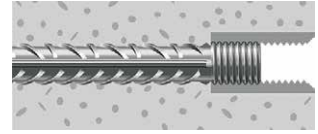

Lieferumfang:

- 1 Gewinde
- 1 Schraubmuffe Inox

Inclus dans la livraison:

- 1 filetage
- 1 coupleur inox

*Pas en stock, sous réserve de disponibilité

Verbindungen INOX BLS 2

Liaison INOX BLS 2

M100373

• BARTEC® INOX

- Standard-Gewinde

Art. Nr. N° d'art.	Ø mm	Gewinde Ø Filetage Ø	CHF/Stk CHF/pce
10208837	12	M 14x2	5.40
10208838	14	M 16x2	6.05
10208839	16	M 20x2,5	10.10
10208840	20	M 24x3	13.20
10208841	25*	M 30x3,5	28.90
10208842	32*	M 36x4	38.90
10208843	40*	M 45x4,5	50.00

*nicht an Lager, unter Vorbehalt der Verfügbarkeit

• BARTEC® INOX

- Filetage standard



*Pas en stock, sous réserve de disponibilité

Lieferumfang:

- 1 Gewinde

Inclus dans la livraison:

- 1 filetage

Verbindungen INOX LCE 1+2

Liaison INOX LCE 1+2

M100377

• BARTEC® INOX

Der Anschlussstab in der 2. Phase ist nicht frei drehbar.
(gebogene Stähle, verfügbarer Raum, usw.)

1. Phase:

- 1 Auslaufgewinde
- 1 Kontermutter Inox
- evtl. 1 Schaumstoffmanchette für die Aussparung

2. Phase:

- 1 Auslaufgewinde
- 1 Schraubmuffe Inox
- 1 Kontermutter Inox

• BARTEC® INOX

La barre de la deuxième phase ne peut pas tourner librement
(barre façonnée, peu de place disponible, etc.)

Première phase :

- 1 filetage à dégagement
- 1 contre-écrou inox
- év. une réservation en mousse

Deuxième phase :

- 1 filetage à dégagement
- 1 coupleur inox
- 1 contre-écrou inox

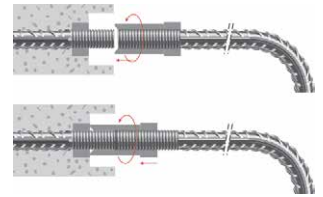

Art. Nr. N° d'art.	Ø mm	Gewinde Ø Filetage Ø	CHF/Stk CHF/pce
10273682	12	M 14 x 2	44.30
10273683	14	M 16 x 2	48.25
10273684	16	M 20 x 2,5	76.85
10273685	20	M 24 x 3	101.60
10273686	25*	M 30 x 3,5	198.90
10273687	32*	M 36 x 4	255.00
10273688	40*	M 45 x 4,5	320.00

*nicht an Lager, unter Vorbehalt der Verfügbarkeit

*Pas en stock, sous réserve de disponibilité

Lieferumfang:

- komplett
- 2 Gewinde
- 1 Schraubmuffe Inox
- 2 Kontermuttern Inox

Inclus dans la livraison:

- Complet
- 2 filetages
- 1 coupleur inox
- 2 contre-écrous inox

Verbindungen INOX LCE 1

Liaison LCE1 INOX

M100375

• BARTEC® INOX

- Auslaufgewinde mit Kontermutter Inox

Art. Nr. N° d'art.	Ø mm	Gewinde Ø Filetage Ø	CHF/Stk CHF/pce
10208857	12	M 14x2	7.60
10208858	14	M 16x2	8.35
10208859	16	M 20x2,5	15.20
10208860	20	M 24x3	21.40
10208861	25*	M 30x3,5	38.90
10208862	32*	M 36x4	55.00
10208863	40*	M 45x4,5	70.00

*nicht an Lager, unter Vorbehalt der Verfügbarkeit

• BARTEC® INOX

- Filetage à dégagement avec contre-écrou inox

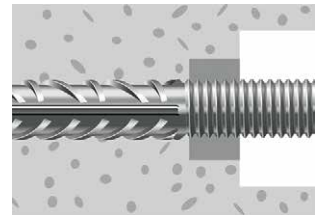

Lieferumfang:

- 1 Auslaufgewinde mit Kontermutter Inox

Inclus dans la livraison:

- 1 filetage à dégagement avec contre-écrou inox

Verbindungen INOX LCE 2

Liaison LCE2 INOX

M100376

• BARTEC® INOX

- Auslaufgewinde mit Schraubmuffe Inox und Kontermutter Inox

Art. Nr. N° d'art.	Ø mm	Gewinde Ø Filetage Ø	CHF/Stk CHF/pce
10208864	12	M 14x2	36.70
10208865	14	M 16x2	39.90
10208866	16	M 20x2,5	61.65
10208867	20	M 24x3	80.20
10208868	25*	M 30x3,5	160.00
10208869	32*	M 36x4	200.00
10208870	40*	M 45x4,5	250.00

*nicht an Lager, unter Vorbehalt der Verfügbarkeit

• BARTEC® INOX

- Filetage à dégagement avec coupleur inox et contre-écrou inox

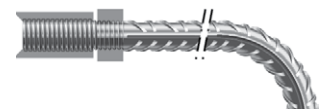

Lieferumfang:

- 1 Auslaufgewinde
- 1 Schraubmuffe Inox
- 1 Kontermutter Inox

Inclus dans la livraison:

- 1 filetage à dégagement
- 1 coupleur inox
- 1 contre-écrou inox

Schraubenanschluss

Liaison à vis

M100371

• BARTEC® Typ X

Muffe für die Verbindung einer Stahlstruktur an einem Betonbau
Verbindung mit einer Schraube in der Festigkeitsklasse 10.9

- Schrauben Klasse 10.9

• BARTEC® type X

Coupleur permettant le raccordement d'une structure en acier
sur une construction en béton au moyen d'une vis de classe de
résistance 10.9

- Vis de classe 10.9

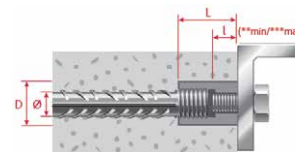

Art. Nr. N° d'art.	Typ Type	Stab-Ø mm Ø barre mm	Gewinde Ø Filetage Ø	Schrauben Ø Vis Ø	Verbindung NRd kN Liaison NRd kN	L mm	l min mm	l max mm	D mm	CHF/Stk CHF/pce
10264725	X14-12	14	M16x2	M12	60.7	38	12	18	20	30.40
10264726	X18-16	18	M22x2	M16	110.7	52	16	26	28	32.75
10264727	X20-18	20	M24x3	M18	136.7	62	18	33	30	43.80
10264728	X26-20	26	M30x3.5	M20	176.4	69	20	33	37	47.65
10264729	X30-24	30	M36x4	M24	254.2	75	24	33	45	51.25
10264730	X34-27	34	M39x4	M27	330.5	83	27	36	49	61.35
10264731	X40-30	40	M45x4.5	M30	403.9	95	30	43	56	78.05

Preis nur für die Muffe,
ohne Schraube und ohne Stabgewinde (BLS2 wird separat verrechnet)

Le prix se rapporte au coupleur seul,
sans vis ni filetage de barre (BLS2 facturé séparément)

Lieferumfang:

- Muffe alleine

Inclus dans la livraison:

- Coupleur seul

Anschweissmuffen

Coupleur à souder

M100366

• BARTEC® Typ SD

- für Verbindungen zum Stahlbau
- Preis nur für die Muffe
- Stabgewinde wird sep. verrechnet (BLS 2)
- L*: Stab Bestelllänge

• BARTEC® type SD

- Pour la liaison avec une structure métallique
- Prix du coupleur seul
- Filetage de la barre facturé séparément (BLS 2)
- L*: Longueur de commande barre

Art. Nr. N° d'art.	Typ Type	Gewinde Ø Filetage Ø	L mm	D mm	B *) mm	H *) mm	E min. **) mm	CHF/Stk CHF/pce
10079547	SD 16	M 20 x 2,5	30	32	3.7	3.4	5.3	15.00
10079548	SD 18	M 22 x 2	33	32	4.2	3.9	6.0	16.00
10079549	SD 20	M 24 x 3	36	36	5.2	4.9	7.5	16.80
10079550	SD 22	M 25 x 2	38	40	5.6	5.3	8.0	18.00
10079551	SD 26	M 30 x 3,5	45	45	7.0	6.6	10.0	20.90
10079552	SD 30	M 36 x 4	54	57	7.7	7.3	11.0	25.90
10079553	SD 34	M 39 x 4	58	63	8.8	8.2	12.6	29.10
10079554	SD 40	M 45 x 4,5	68	71	9.5	8.9	13.6	37.90

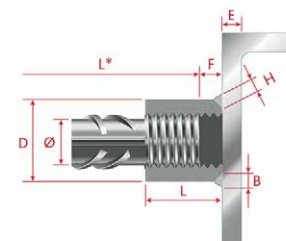

*) Schweißnaht
fy >= 530 N/mm²
ft >= 620 N/mm²
**) Güte S 355

Masse und Eigenschaften der Schweißnähte und der Platten sind
von Fall zu Fall verschieden und müssen vom Ingenieur überprüft
werden.

*) cordon de soudure
fy >= "530" N/mm²
ft >= 620 N/mm²
**) nuance S 355

Les cotes et caractéristiques du cordon de soudure et du support
sont données à titre indicatif et sont à faire valider de cas en cas
par le bureau d'ingénieurs.

Bewehrungs-Schraubverbindungen

Liaisons d'armature par filetage

M100336

• BARTEC® Typ BAS

Anschluss-Sätze

- B500B
- Verankerungslänge = 50 x Ø

Art. Nr. N° d'art.	Typ Type	Ø mm	Gewinde Ø Filetage Ø	L1 mm	L2 mm	CHF/Stk CHF/pce
10079324	BAS 12	12	M 14x2	630	620	10.75
10079325	BAS 14	14	M 16x2	730	720	13.20
10079326	BAS 16	16	M 20x2,5	840	820	16.30
10079327	BAS 18	18	M 22x2	950	930	20.10
10079328	BAS 20	20	M 24x3	1050	1030	24.05
10079329	BAS 22	22	M 25x2	1160	1130	29.40
10079330	BAS 26	26	M 30x3,5	1370	1340	43.70
10079331	BAS 30	30	M 36x4	1580	1550	64.00
10079332	BAS 34	34	M 39x4	1790	1750	84.25
10079333	BAS 40	40	M 45x4,5	2100	2050	120.10

Stahl B500B und Zuschlag für Aufstauchungsprozess sind im Preis inbegriffen.

• BARTEC® type BAS

Set d'armature de raccordement

- B500B
- Recouvrement = 50 x Ø

L'acier B500B et le processus sciage / refoulement sont inclus dans les prix.

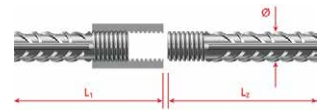

Bewehrungs-Schraubverbindungen

Liaisons d'armature par filetage

M100337

• BARTEC® Typ BAS DYN

Anschluss-Sätze

- B500B
- Verankerungslänge = 50 x Ø
- Ermüdungssichere Verbindung

Art. Nr. N° d'art.	Typ Type	Ø mm	Gewinde Ø Filetage Ø	L1 mm	L2 mm	CHF/Stk CHF/pce
10126135	BAS DYN 14	14	M 16x1,75	730	720	17.50
10126136	BAS DYN 16	16	M 20x2,75	840	820	20.60
10126137	BAS DYN 20	20	M 24x2,75	1050	1030	32.55
10126138	BAS DYN 22	22	M 27x3	1160	1130	38.80
10126139	BAS DYN 26	26	M 30x3	1370	1340	49.00
10126140	BAS DYN 30	30	M 36x3	1580	1550	70.40

Stahl B500B und Zuschlag für Aufstauchungsprozess sind im Preis inbegriffen.

• BARTEC® type BAS DYN

Set d'armature de raccordement

- B500B
- Recouvrement = 50 x Ø
- Liaison résistante à la fatigue

L'acier B500B et le processus sciage / refoulement sont inclus dans les prix.

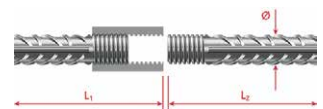

Verankerungen

Ancrage

M100367

• BARTEC® ACIBAR® Typ E Standard

- mit runder Gewindeplatte

Art. Nr. N° d'art.	Typ Type	Ø mm	D mm	t mm	CHF/Stk CHF/pce
10089409	E 12	12	29	11	4.90
10089411	E 14	14	33	13	5.25
10089412	E 16	16	38	16	5.85
10089413	E 18	18	43	18	6.95
10089414	E 20	20	47	19	8.90
10089415	E 22	22	52	20	9.90
10089416	E 26	26	61	24	11.90
10089417	E 30	30	70	29	16.50
10089418	E 34	34	80	31	23.00
10089419	E 40	40	94	36	38.50

Der Bewehrungsstahl wird separat verrechnet.

Stabgewinde und Stahlplatte inkl. Innengewinde sind im Preis inbegriffen.

Alle Verankerungen können mit einer BARTEC-Muffe am anderen Stabende geliefert werden.

Verlangen Sie unsere technische Beratung.

Bei dynamischer Beanspruchung, verwenden Sie die Verankerung ACIBAR CT DYN.

• BARTEC® ACIBAR® type E Standard

- Platine ronde taraudée

L'acier d'armature est facturé séparément.

Le filetage de la barre et la platine taraudée en acier sont inclus dans le prix.

Tous les ancrages peuvent être livrés avec un coupleur BARTEC à l'autre extrémité.

Notre service technique est à votre disposition pour tout renseignement.

En cas de sollicitation dynamique, utilisez l'ancrage ACIBAR CT DYN.

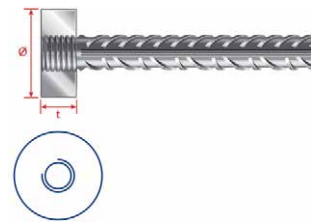

Verankerungen

Ancrage

M100368

• BARTEC® ACIBAR® TOP Typ E

Art. Nr. N° d'art.	Typ Type	Ø mm	D mm	t mm	CHF/Stk CHF/pce
10284829	E726	26	75	30	83.70
10284830	E730	30	85	36	91.10
10284831	E734	34	95	40	102.50
10284832	E740	40	110	45	139.80

Der Bewehrungsstahl wird separat verrechnet.

Stabgewinde und Stahlplatte inkl. Innengewinde sind im Preis inbegriffen.

Alle Verankerungen können mit einer Bartec-Verbindung am anderen Stabende geliefert werden.

Verlangen Sie unsere technische Beratung.

• BARTEC® ACIBAR® TOP type E

L'acier d'armature est facturé séparément.

Le filetage de la barre et la platine taraudée en acier sont inclus dans le prix.

Tous les ancrages peuvent être livrés avec une liaison Bartec à l'autre extrémité de la barre.

Demandez notre conseil technique

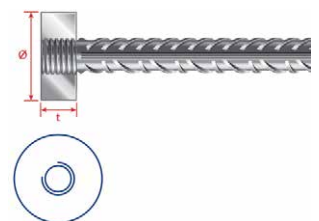

Verankerungen

Ancrage

M100369

• BARTEC® ACIBAR® Typ CT Standard

- mit Vierkantplatte
- Gewindeöffnung zur Aufnahme von Zug- und Druckkräften

Art. Nr. N° d'art.	Typ Type	Ø mm	c mm	t mm	CHF/Stk CHF/pce
10189066	CT 12	12	60	15	27.90
10189067	CT 14	14	70	15	28.00
10189068	CT 16	16	80	20	28.45
10189069	CT 18	18	100	25	40.00
10189070	CT 20	20	100	25	40.55
10189071	CT 22	22	110	25	53.10
10189072	CT 26	26	130	30	64.45
10189073	CT 30	30	150	40	88.80
10189074	CT 34	34	200	40	137.60
10189075	CT 40	40	200	50	172.80
10208661	CT 50*	50	250	50	335.50

*unter Vorbehalt der Verfügbarkeit

Der Bewehrungsstahl wird separat verrechnet.

Stabgewinde und Stahlplatte inkl. Innengewinde sind im Preis inbegriffen.

Alle Verankerungen können mit einer BARTEC-Verbindung am anderen Stabende geliefert werden.

Verlangen Sie unsere technische Beratung.

• BARTEC® ACIBAR® type CT Standard

- Avec platine carrée
- Pour la reprise des efforts de traction et de compression

* sous réserve de disponibilité

L'acier d'armature est facturé séparément.

Le filetage de la barre et la platine taraudée en acier sont inclus dans le prix.

Tous les ancrages peuvent être livrés avec une liaison BARTEC à l'autre extrémité de la barre.

Demandez notre conseil technique

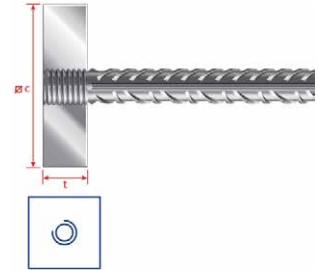

Verankerungen

Ancrage

M100370

• BARTEC® ACIBAR® Typ CT DYN

- mit Vierkantplatte
- Gewindeöffnung zur Aufnahme von Zug- und Druckkräften
- Ermüdungssichere Verbindung

Art. Nr. N° d'art.	Typ Type	Ø mm	c mm	f mm	CHF/Stk CHF/pce
10208872	CT DYN 14	14	70	15	30.60
10208873	CT DYN 16	16	80	20	31.50
10208874	CT DYN 20	20	100	25	45.30
10208875	CT DYN 22	22	110	25	58.60
10208876	CT DYN 26	26	130	30	71.10
10208877	CT DYN 30	30	150	40	97.90
10208878	CT DYN 34	34	200	40	151.50
10208957	CT DYN 40	40	200	50	190.25

Der Bewehrungsstahl wird separat verrechnet.

Stabgewinde und Stahlplatte inkl. Innengewinde sind im Preis inbegriffen.

Alle Verankerungen können mit einer BARTEC-Verbindung am anderen Stabende geliefert werden.

Verlangen Sie unsere technische Beratung

• BARTEC® ACIBAR® type CT DYN

- Avec platine carrée
- Pour la reprise des efforts de traction et de compression
- Liaison résistante à la fatigue

L'acier d'armature est facturé séparément.

Le filetage de la barre et la platine taraudée en acier sont inclus dans le prix.

Tous les ancrages peuvent être livrés avec une liaison BARTEC à l'autre extrémité de la barre.

Demandez notre conseil technique

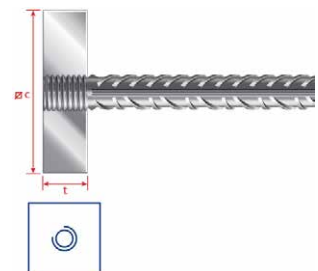

Steckteller

Collerette de fixation

M100362

• BARTEC® Typ STE

- aus Kunststoff
- nur für BLS Standard und BLS SMI

• BARTEC® type STE

- En plastique
- Uniquement pour BLS Standard et BLS SMI

Art. Nr. N° d'art.	für Ø mm Pour Ø mm	d mm	h mm	CHF/Stk CHF/pce
10245772	12	50	12	1.00
10245773	14	52	14	1.20
10245774	16	55	16	1.20
10245775	18	60	18	1.40
10245776	20	62	20	1.40
10245777	22	68	24	1.80
10245778	26	70	25	1.80
10245779	30	80	27	2.60
10245780	34	96	34	3.50
10245781	40	95	39	3.90

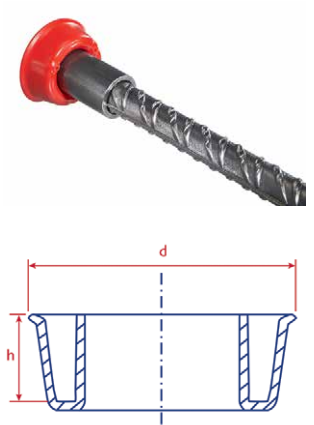

Schaumstoffmanchetten

Réservation en mousse

M100363

• BARTEC®

- für LCE-Verbindungen

• BARTEC®

- Pour liaisons LCE

Art. Nr. N° d'art.	Ø mm	Länge mm Longueur mm	Aussen-Ø mm Ø extérieur mm	CHF/Stk CHF/pce
10079536	14	25	32	0.30
10079537	16	33	45	0.30
10079538	18	33	58	0.45
10079539	20	33	58	0.45
10079540	22	50	62	1.00
10079541	26	50	68	1.00
10079542	30	50	69	1.00
10079543	34	60	74	1.20
10079544	40	60	102	1.50
10079545	50*	100	110	4.70

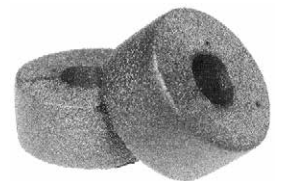

Nagelleiste

Latte de fixation à clouer

M100364

• BARTEC® BLS, Typ HNL

- aus Holz
- Leistenlänge 1200 mm

• BARTEC® BLS, type HNL

- En bois
- Longueur 1200 mm

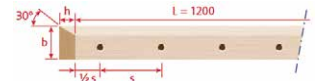

Art. Nr. N° d'art.	für Ø mm Pour Ø mm	Teilung s mm écartement s mm	b mm	h mm	CHF/m
10188775	12	100	100	40	19.90
10188776	14	100	100	40	19.90
10188777	16	100	100	40	19.90
10188778	18	100	100	40	19.90
10188779	20	100	100	40	19.90
10188780	22	100	100	40	19.90
10188781	26	100	100	40	19.90
10188782	30	100	120	40	27.90
10188783	34	100	120	40	27.90
10188784	40	100	120	40	27.90
10203853	12	150	100	40	16.30
10203855	14	150	100	40	16.30
10203857	16	150	100	40	16.30
10203859	18	150	100	40	16.30
10203861	20	150	100	40	16.30

Art. Nr. N° d'art.	für Ø mm Pour Ø mm	Teilung s mm écartement s mm	b mm	h mm	CHF/m
10203863	22	150	100	40	16.30
10203865	26	150	100	40	16.30
10203867	30	150	120	40	19.90
10203869	34	150	120	40	19.90
10203871	40	150	120	40	19.90
10203854	12	200	100	40	14.50
10203856	14	200	100	40	14.50
10203858	16	200	100	40	14.50
10203860	18	200	100	40	14.50
10203862	20	200	100	40	14.50
10203864	22	200	100	40	14.50
10203866	26	200	100	40	14.50
10203868	30	200	120	40	16.80
10203870	34	200	120	40	16.80
10203872	40	200	120	40	16.80

Nagelleiste

Latte de fixation à clouer

M100365

• BARTEC® LCE, Typ HNL

- aus Holz
- Leistenlänge 1200 mm

• BARTEC® LCE, type HNL

- En bois
- Longueur 1200 mm

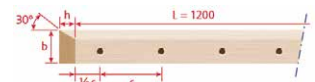

Art. Nr. N° d'art.	für Ø mm Pour Ø mm	Teilung s mm écartement s mm	b mm	h mm	CHF/m
10188786	12	100	100	22	18.00
10188787	14	100	100	22	18.00
10188788	16	100	100	30	19.90
10188789	18	100	100	30	19.90
10188790	20	100	100	35	19.90
10188791	22	100	100	35	19.90
10188792	26	100	100	40	19.90
10188793	30	100	120	50	27.90
10188794	34	100	120	50	27.90
10188795	40	100	130	60	27.90
10203833	12	150	100	22	13.90
10203834	14	150	100	22	13.90
10203835	16	150	100	30	16.30
10203836	18	150	100	30	16.30
10203837	20	150	100	35	16.30

Art. Nr. N° d'art.	für Ø mm Pour Ø mm	Teilung s mm écartement s mm	b mm	h mm	CHF/m
10203838	22	150	100	35	16.30
10203839	26	150	100	40	16.30
10203840	30	150	120	50	19.90
10203841	34	150	120	50	19.90
10203842	40	150	130	60	19.90
10203843	12	200	100	22	13.30
10203844	14	200	100	22	13.30
10203845	16	200	100	30	14.50
10203846	18	200	100	30	14.50
10203847	20	200	100	35	14.50
10203848	22	200	100	35	14.50
10203849	26	200	100	40	14.50
10203850	30	200	120	50	16.80
10203851	34	200	120	50	16.80
10203852	40	200	130	60	16.80